

# ECLISSE SYNTESIS® LINE BATTENTE

## OPENINGSRICHTING

### SOORTEN: KEUZE VAN DE OPENINGSRICHTING - ECLISSE SYNTESIS® LINE BATTENTE SD



#### NAAR BINNENDRAAIENDE DEUR

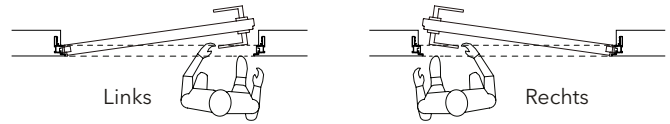

#### NAAR BUITENDRAAIENDE DEUR

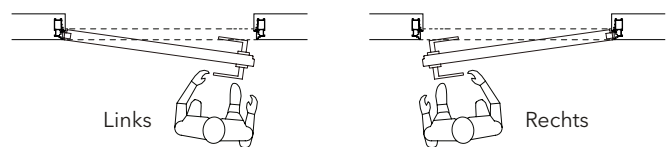

### SOORTEN: KEUZE VAN DE OPENINGSRICHTING - ECLISSE SYNTESIS® LINE BATTENTE DD



#### PUSH - DEUR LINKS, RECHTS VAST

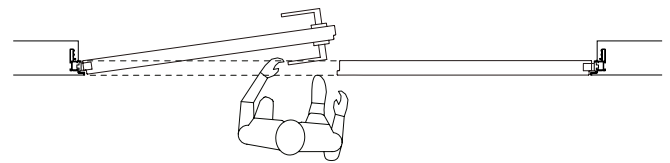

#### PULL - DEUR LINKS, RECHTS VAST

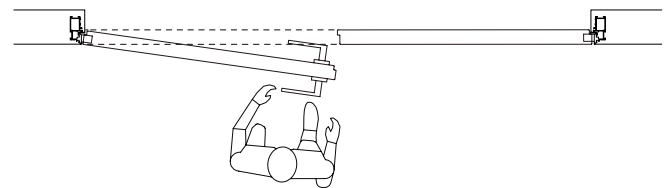

#### PUSH - DEUR RECHTS, LINKS VAST

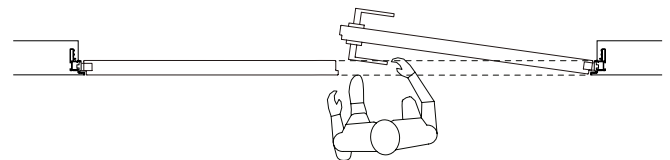

#### PULL - DEUR RECHTS, LINKS VAST

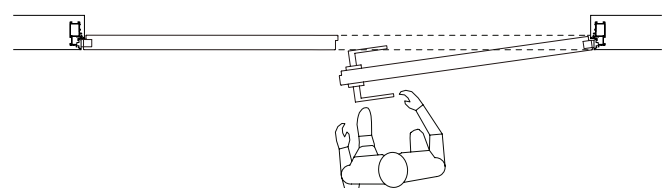

# ECLISSE SYNTESIS® LINE BATTENTE

## OPENINGSRICHTING

### SOORTEN: MET OF ZONDER BOVENDORPEL

Een bijzonderheid van de ECLISSE SYNTESIS® LINE BATTENTE SD is ook dat de deuren gelijk met het plafond geplaatst kunnen worden zonder bovendorpel om een effect van totale integratie tussen deur, wand en plafond te verkrijgen.

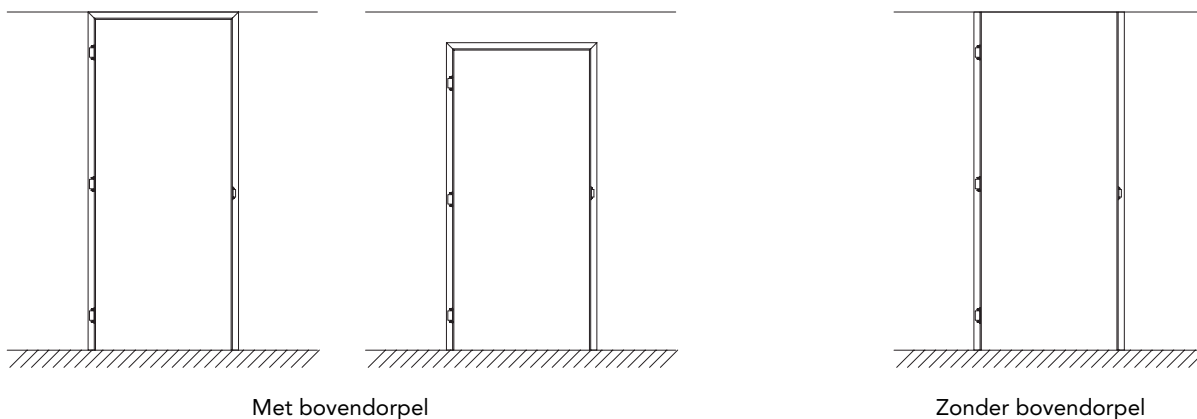

Dubbele ECLISSE SYNTESIS® LINE BATTENTE DD met een bovendorpel. De ECLISSE SYNTESIS® LINE BATTENTE DD voor dubbele deuren sluit met de dagschoot (standaard geleverd).

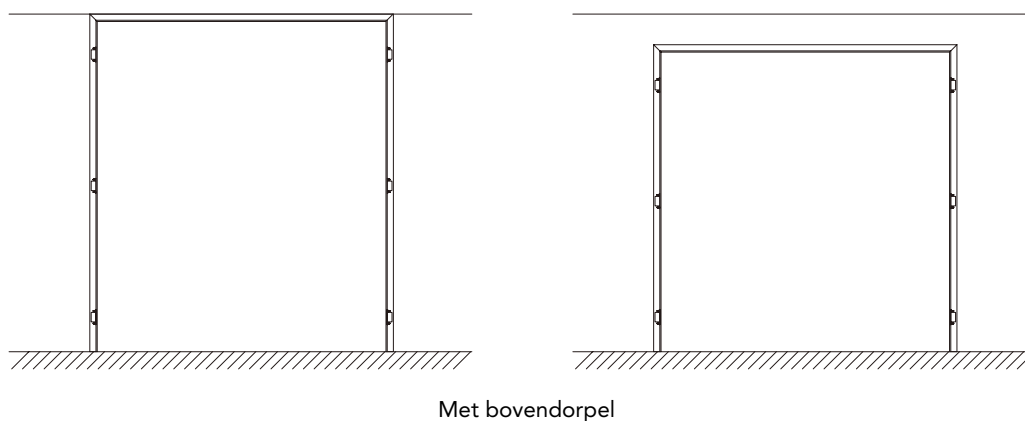

# ECLISSE SYNTESIS® LINE BATTENTE

## TOEPASSINGEN

### NAAR BINNENDRAAIENDE DEUR / PUSH VERSIE

### NAAR BUITENDRAAIENDE DEUR / PULL VERSIE

Frame op massieve wand met pleisterwerk

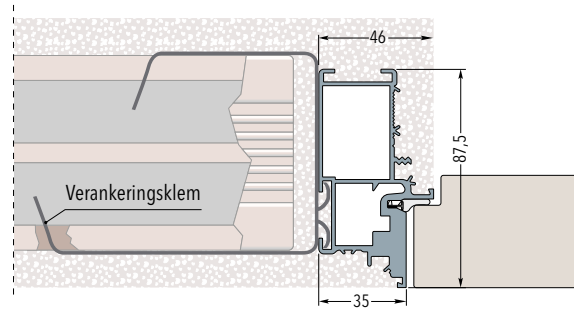
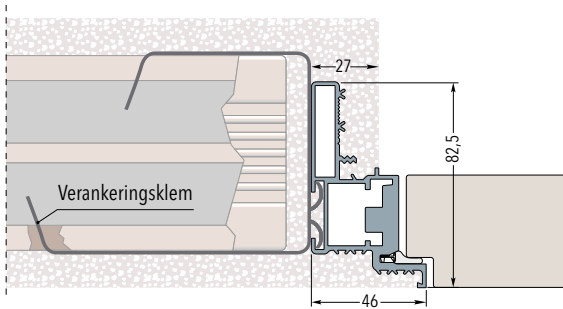

Frame op metalstud wand met één gipsplaat - Dikte van de afgewerkte wand 100 mm

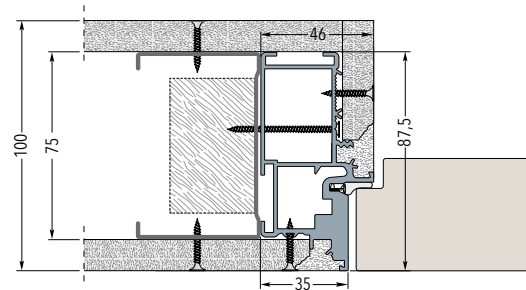
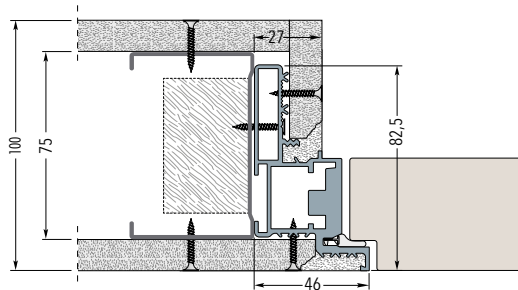

Frame op metalstud wand met twee gipsplaten - Dikte van de afgewerkte wand 100 mm

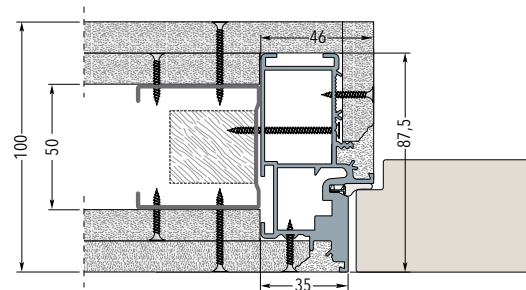
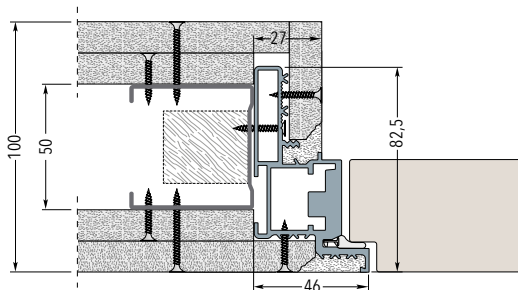

Frame op metalstud wand met twee gipsplaten - Dikte van de afgewerkte wand 125/150 mm

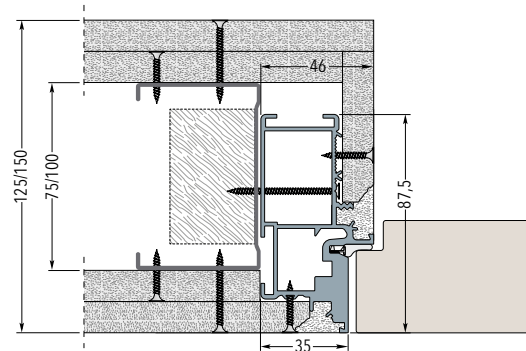
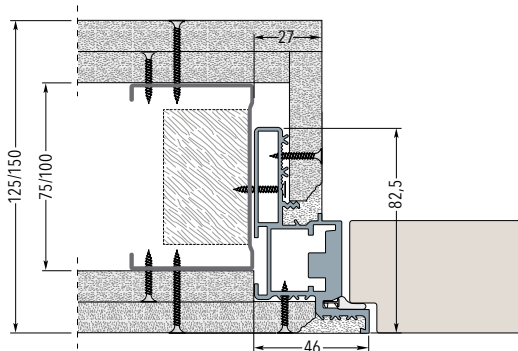

Het frame is geschikt voor zowel metalstud (droogbouw) wanden als voor gemetselde wanden.

Voor gemetselde wanden worden de 6 klemmen in de speciale openingen in de muur gemetseld.

Voor metalstud (droogbouw) wanden wordt het frame bevestigd met schroeven aan het metalen regelwerk middels de voorbereide gaten.

# ECLISSE SYNTESIS® LINE BATTENTE

## AFMETINGEN

### PUSH VERSIE - KOZIJN MET BOVENDORPEL/ KOZIJN ZONDER BOVENDORPEL

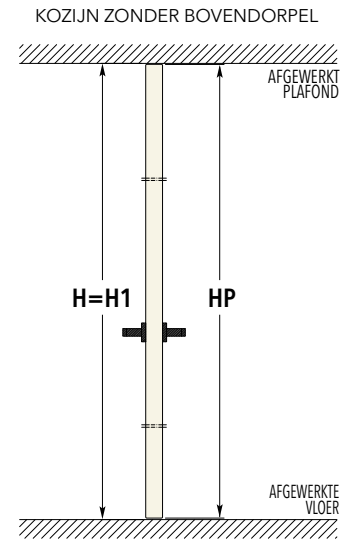
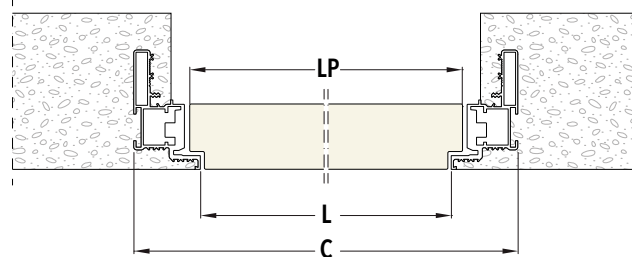
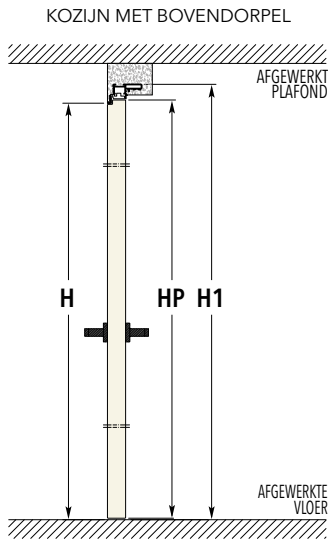

### PULL VERSIE - KOZIJN MET BOVENDORPEL/ KOZIJN ZONDER BOVENDORPEL

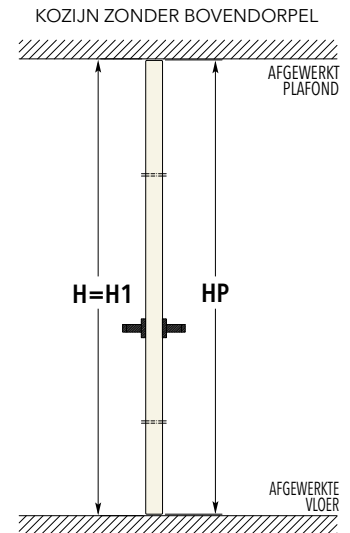
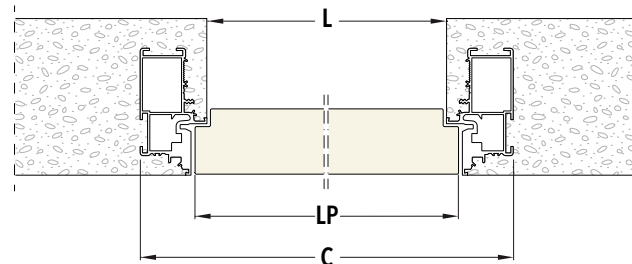
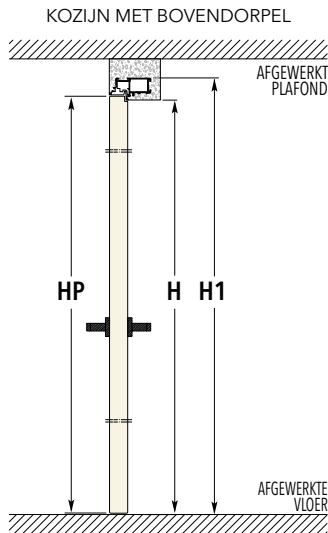

#### AFMETINGEN - KOZIJN MET BOVENDORPEL

VRIJE DOORGANG		TOTALE AFMETINGEN		DEURPANEEL 45 mm DIK	
L	H	C	H1	LP	HP
600	2100/2400	692	2146/2446	616	2104/2404
650	2100/2400	742	2146/2446	666	2104/2404
700	2100/2400	792	2146/2446	716	2104/2404
750	2100/2400	842	2146/2446	766	2104/2404
800	2100/2400	892	2146/2446	816	2104/2404
850	2100/2400	942	2146/2446	866	2104/2404
900	2100/2400	992	2146/2446	916	2104/2404
950	2100/2400	1042	2146/2446	966	2104/2404
1000	2100/2400	1092	2146/2446	1016	2104/2404

#### AFMETINGEN - KOZIJN ZONDER BOVENDORPEL

VRIJE DOORGANG		TOTALE AFMETINGEN		DEURPANEEL 45 mm DIK	
L	H	C	H1	LP	HP
600	2700	692	2700	616	2693
650	2700	742	2700	666	2693
700	2700	792	2700	716	2693
750	2700	842	2700	766	2693
800	2700	892	2700	816	2693
850	2700	942	2700	866	2693
900	2700	992	2700	916	2693
950	2700	1042	2700	966	2693
1000	2700	1092	2700	1016	2693

Afmetingen uitgedrukt in mm

- ▶ Hoogte oplopend met 50 mm, vanaf 1650 mm tot 2700 mm.
- ▶ Versie met bovendorpel: hoogte totale afmeting is altijd 46 mm extra ten opzichte van hoogte maat H.
- ▶ Afwijkende hoogtes zijn op aanvraag.

# ECLISSE SYNTESIS® LINE BATTENTE

## AFMETINGEN

### PUSH VERSIE - KOZIJN MET BOVENDORPEL

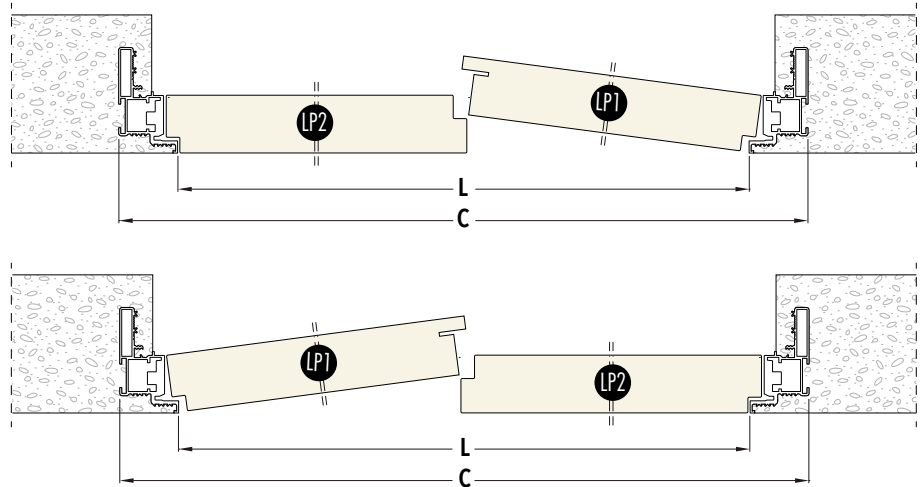
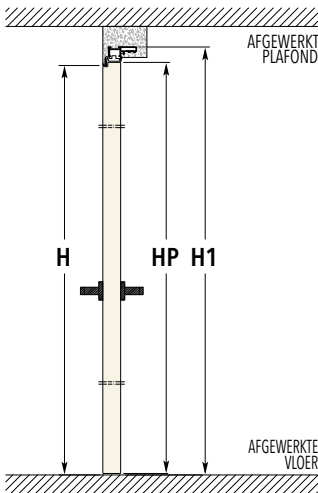

### PULL VERSIE - KOZIJN MET BOVENDORPEL

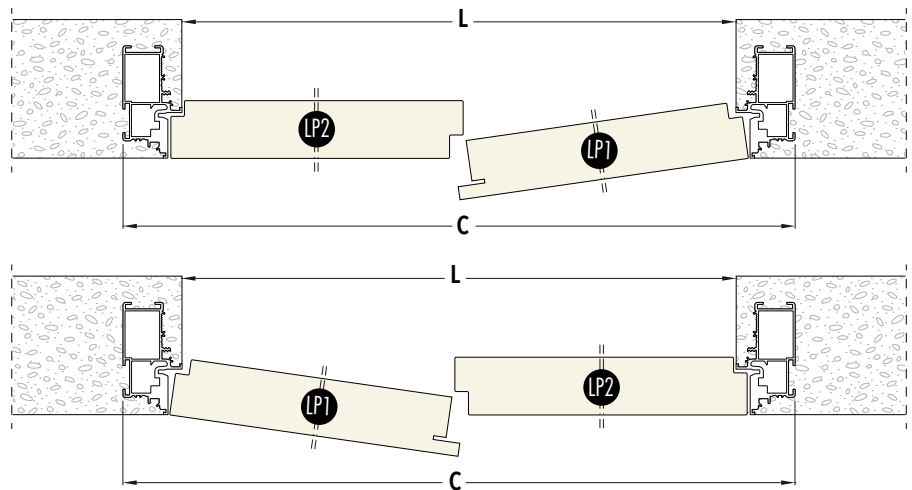
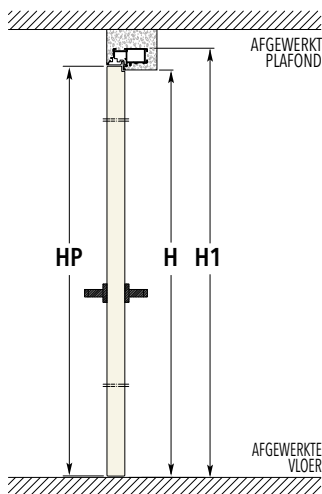

### AFMETINGEN - KOZIJN MET BOVENDORPEL

VRIJE DOORGANG		TOTALE AFMETINGEN		DEURPANEEL 45 mm DIK		
L	H	C	H1	LP1	LP2	HP
1200	2100/2400	1292	2146/2446	606	616	2104/2404
1300	2100/2400	1392	2146/2446	656	666	2104/2404
1400	2100/2400	1492	2146/2446	706	716	2104/2404
1500	2100/2400	1592	2146/2446	756	766	2104/2404
1600	2100/2400	1692	2146/2446	806	816	2104/2404
1700	2100/2400	1792	2146/2446	856	866	2104/2404
1800	2100/2400	1892	2146/2446	906	916	2104/2404
1900	2100/2400	1992	2146/2446	956	966	2104/2404
2000	2100/2400	2092	2146/2446	1006	1016	2104/2404

Afmetingen uitgedrukt in mm

- ▶ Hoogte oplopend met 50 mm, vanaf 1650 mm tot 2700 mm.
- ▶ Versie met bovendorpel: hoogte totale afmeting is altijd 46 mm extra ten opzichte van hoogte maat H.
- ▶ Afwijkende hoogtes zijn op aanvraag.
- ▶ Het is mogelijk om asymmetrische deuren te gebruiken.